

キヤノン ワールドペーパークラフト 豆知識ブック

世界の建造物シリーズ イタリア コロッセウム

コロッセウムは古代ローマ時代に建てられた競技と娯楽のための施設で、高さが約50m、周囲は500m以上もある巨大な建物です。コロッセウムの語源はラテン語のコロッセウス(巨大な)です。コロッセウムに湖から引いた水を満たし、何隻もの船を浮かべて模擬の海戦も行われたそうです。

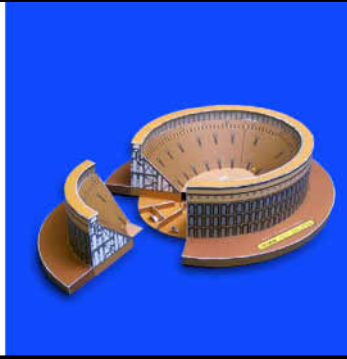

*上の枠を切り抜きましょう。他のペーパークラフトのページも集めると、豆知識ブックが出来ます。

つくりかた

1枚目から5枚目までをプリントアウトして、各パーツを切取線で切り抜き、山折線と谷折線を折って、下図のようにのりで貼ります。

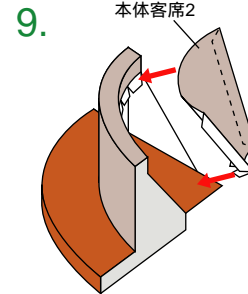
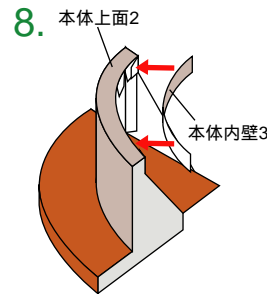
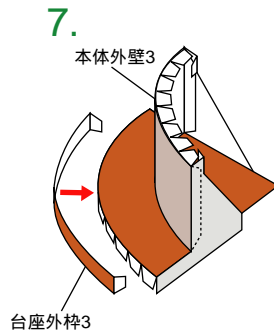
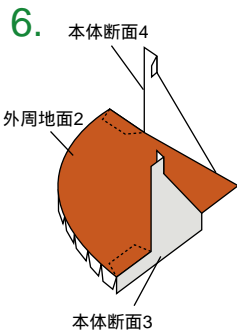
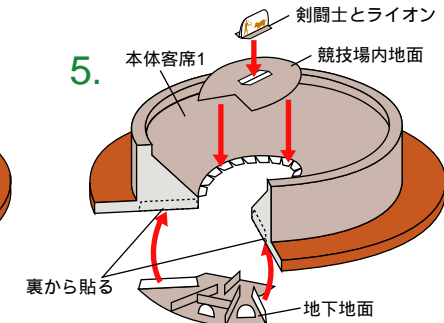
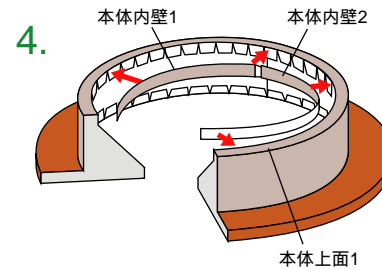
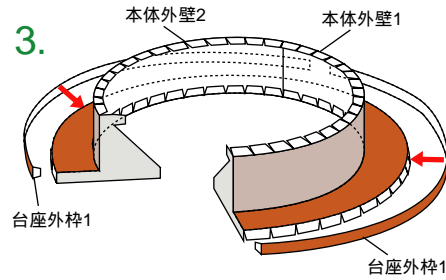
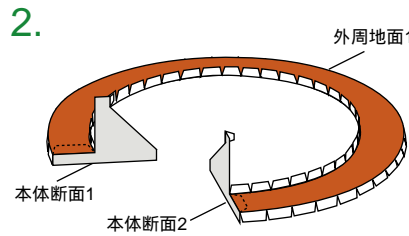
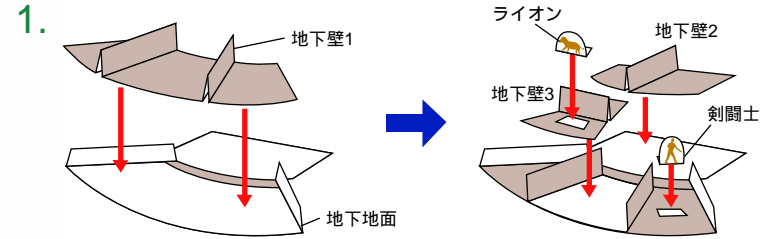

10.完成

9でできたものを図のように本体に組み合わせて置きます。

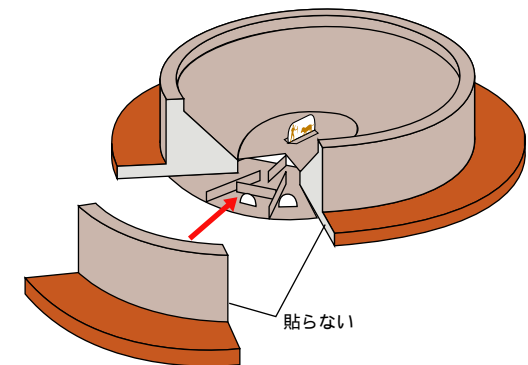

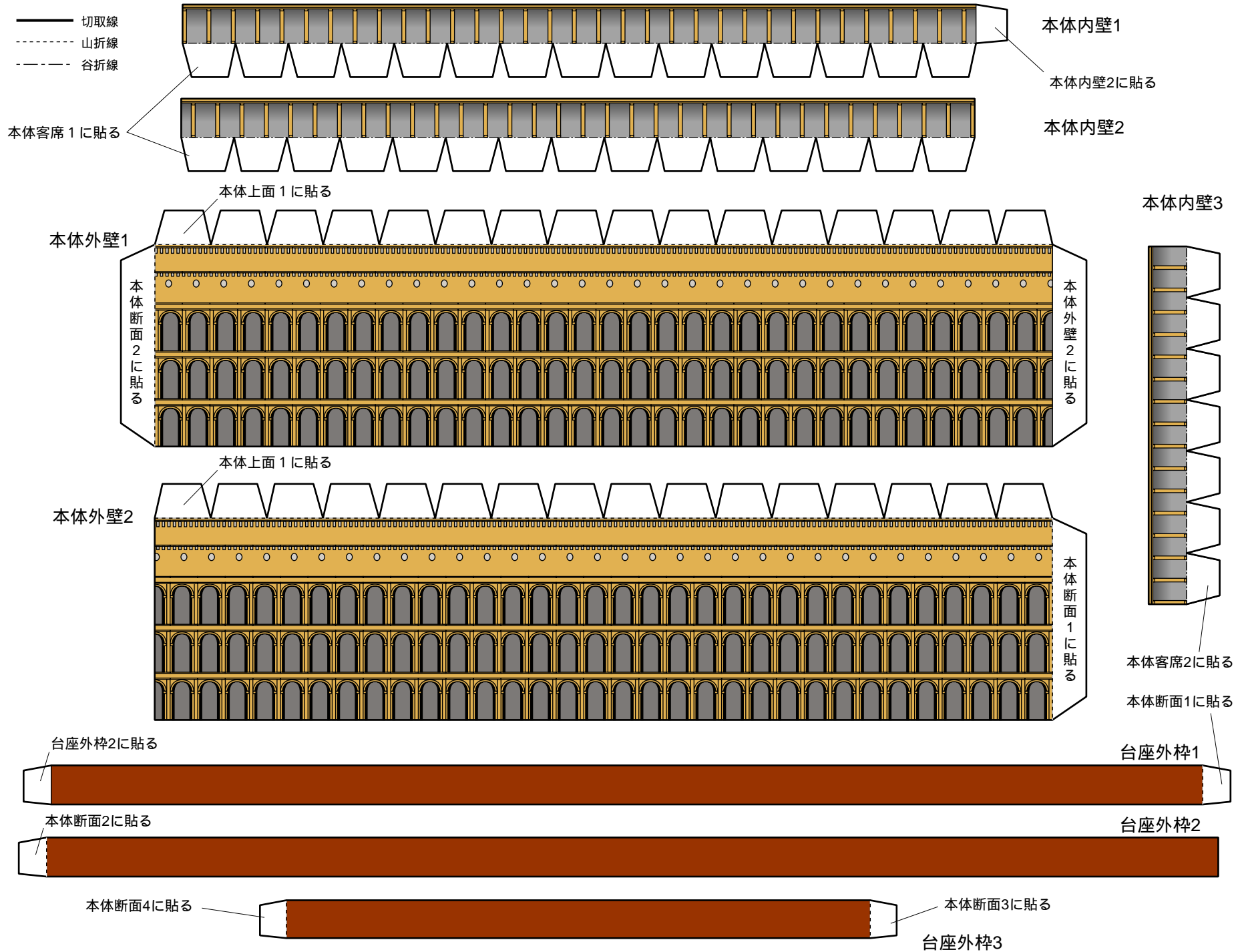

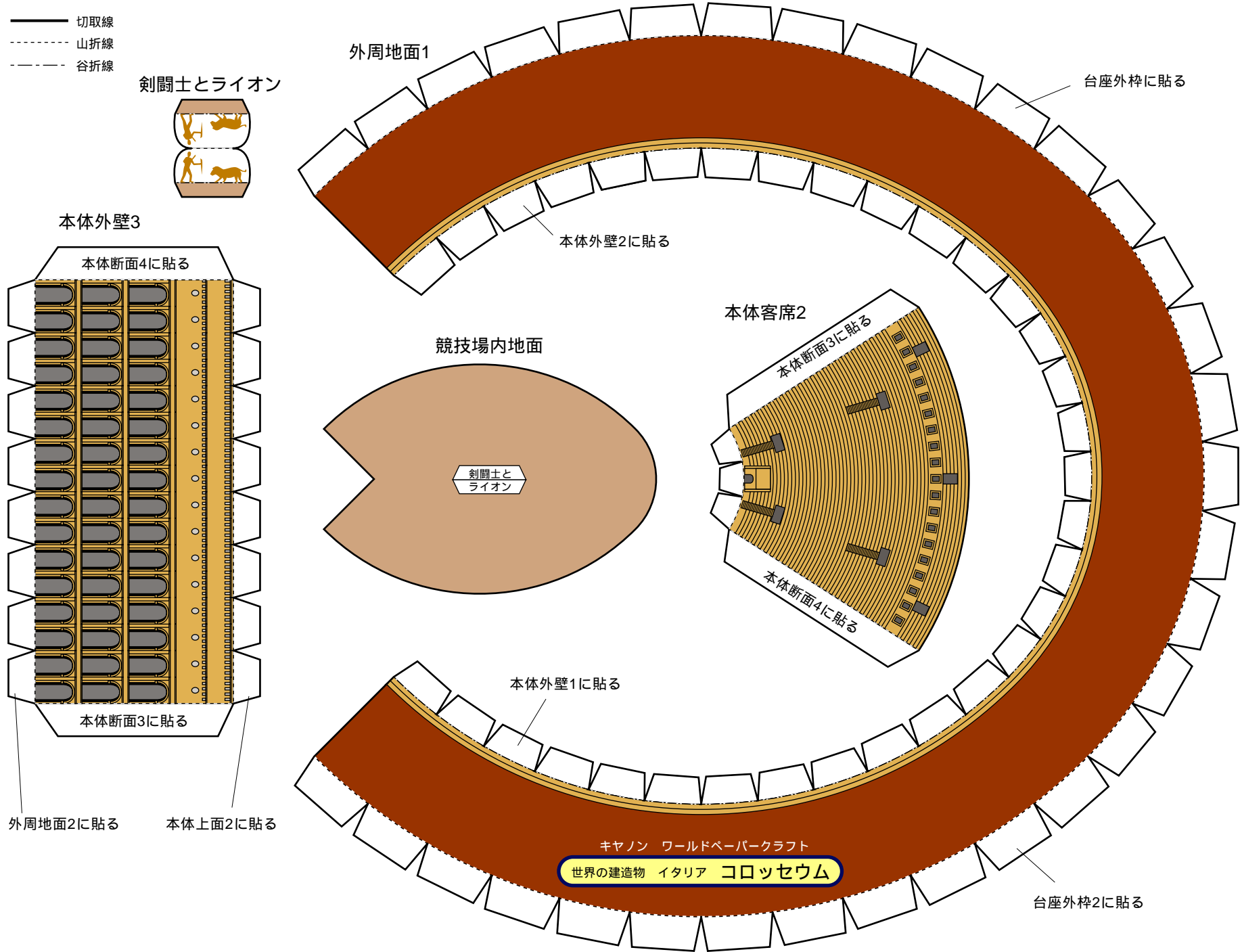

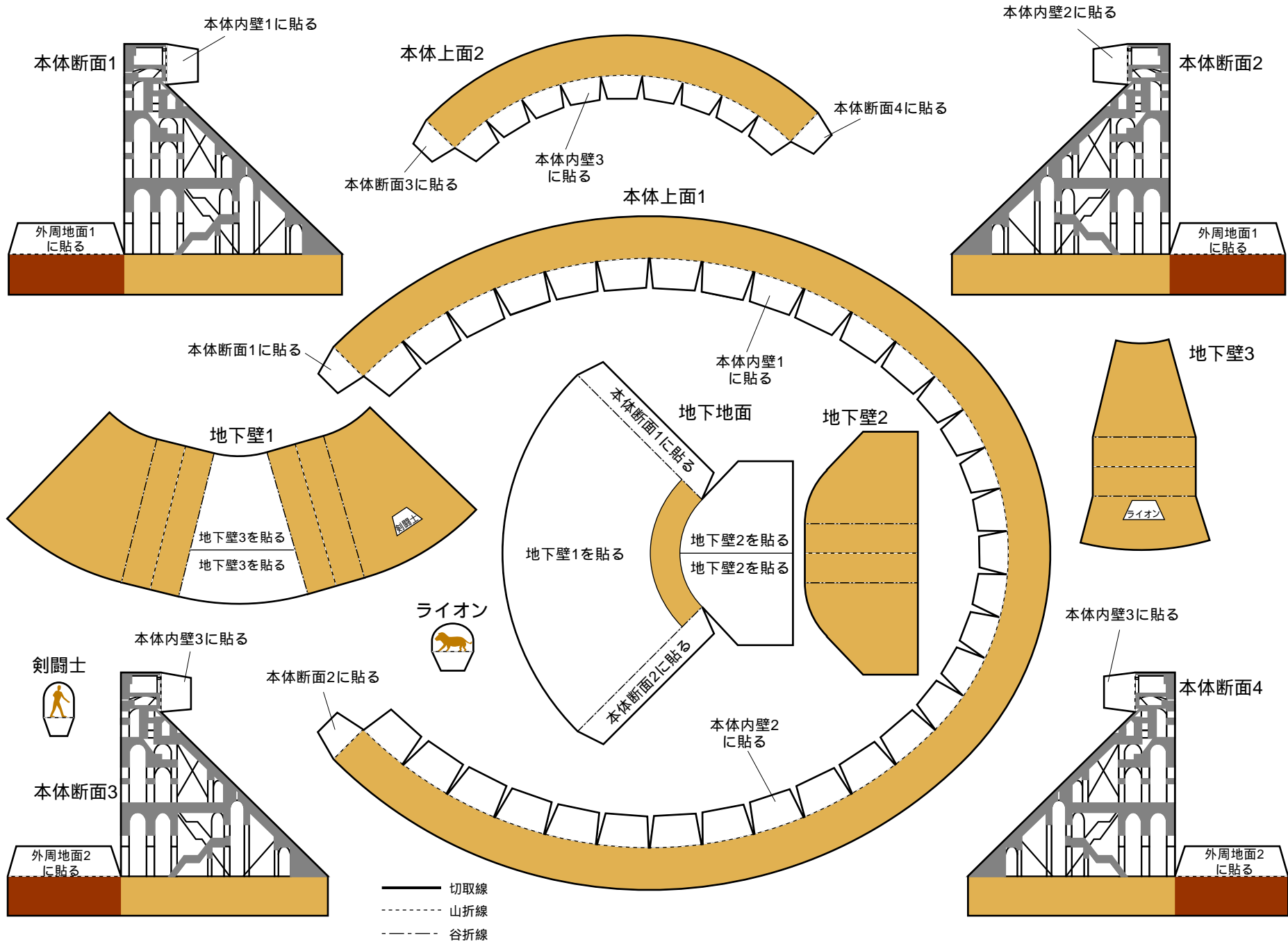

- 切取線
- - - 山折線
- · - 谷折線

