

車体の組立

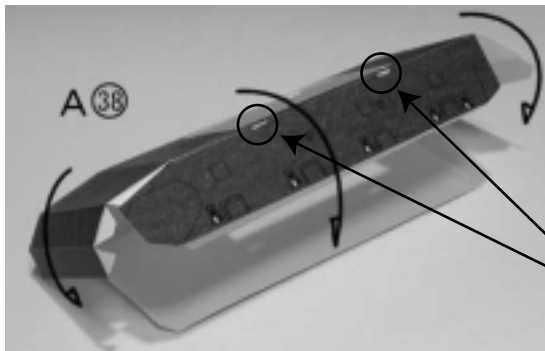

前面折り込みの部分の2重線は装甲の厚みを表現したものです。折り込みを行う線は図の赤線の方です。

泥よけパーツ差込口です。あらかじめ穴を開けておいて下さい。(反対側も同じく)

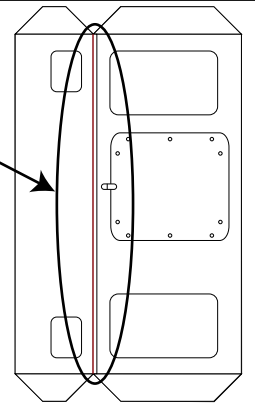

車体部品取り付け

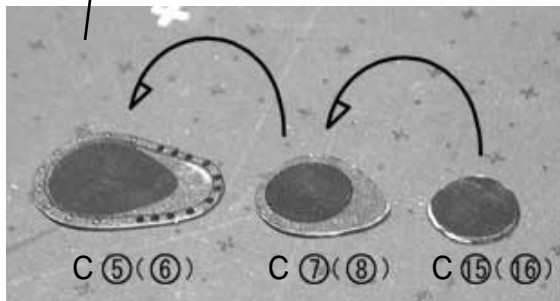
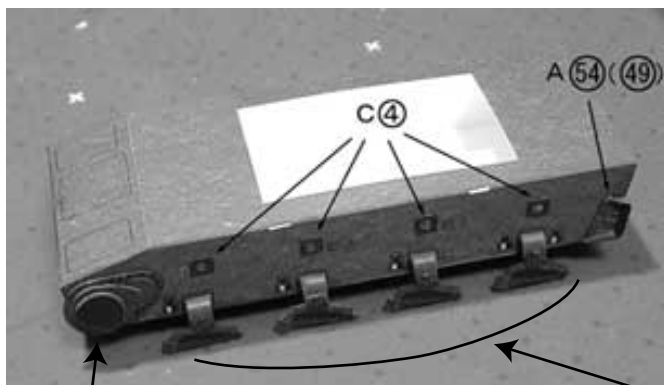

B-22 (B-23) 組立と取り付け

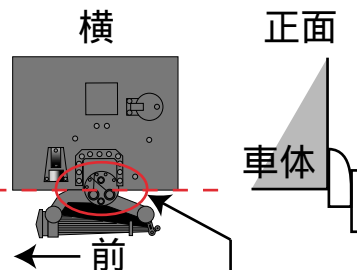

サスペンション取付基部(円形の部分)中心に車体底辺が位置するように取り付けます。(支柱部品のグレー円より上になる)

転輪、誘導輪の組立

B-24 C-2 C-3
同じ要領で組み立てます。

上部転輪組立
完成したC-3に軸を取り付けます。

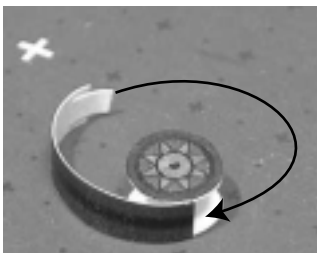

紙の縁に糊を付けて丁寧に張り合わせます。糊代が必要な場合はパーツ用紙の余白を切って作って下さい。



軸は下の「上部転輪軸部品」を切り取って作る。縦に丸めて線に沿って8つにカットします。

上部転輪軸部品



起動輪の組立

C-9 C-10 C-11 C-12

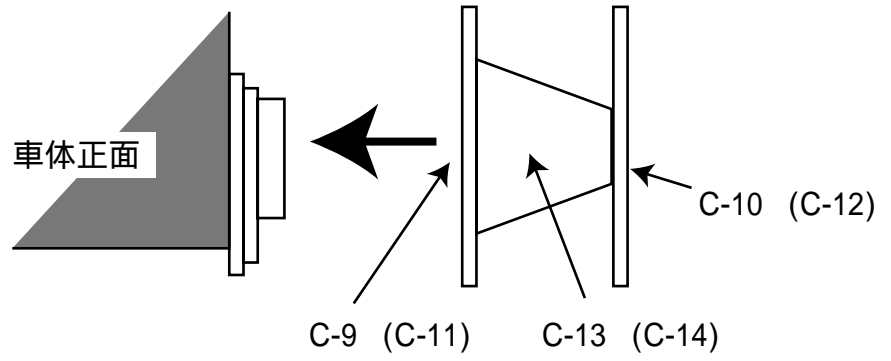
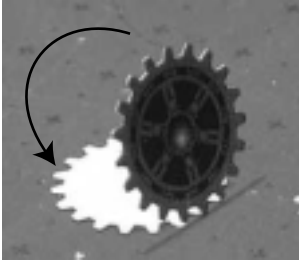

車輪の取り付け

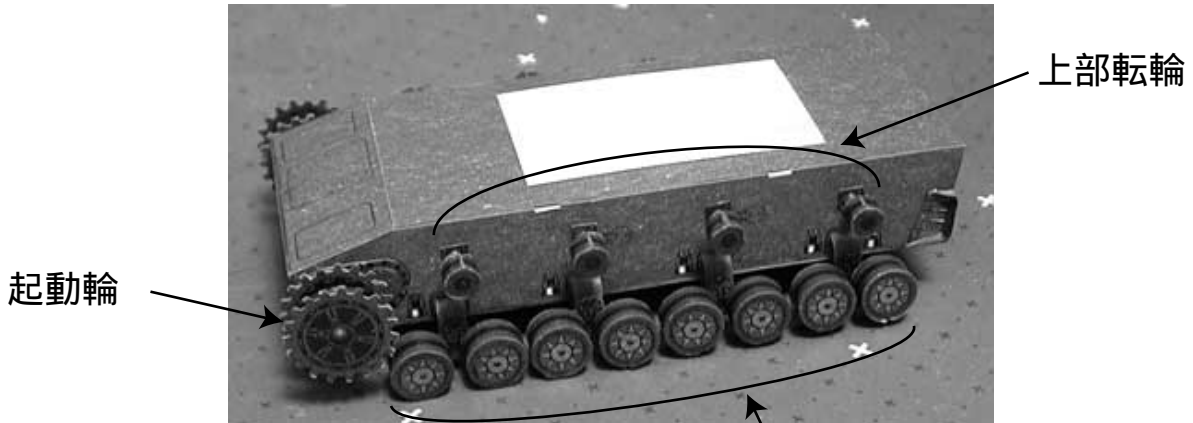

* 左右同じ要領で取り付けます。
転輪の下辺はできるだけそろえるようにしましょう。

転輪

リアパネル制作

A-55

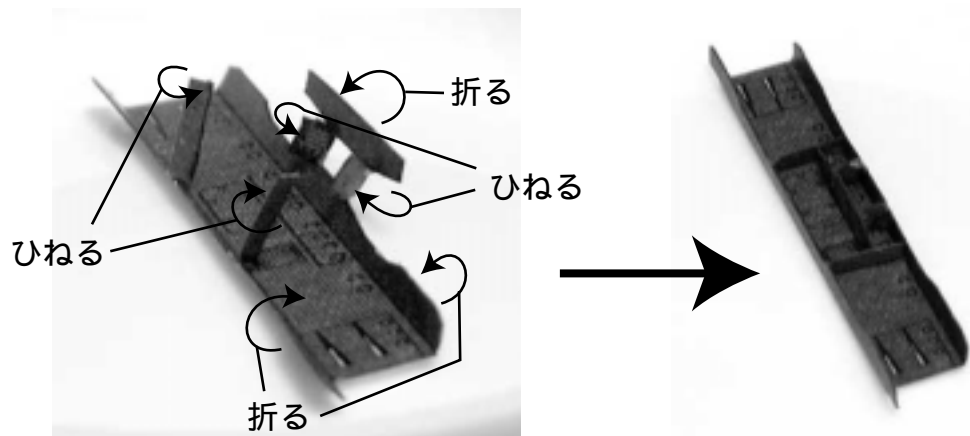

* 部品の切り取りに注意して下さい。
ひねる部分は支点をわずかに残して
カットします。
また、折り込む前に裏に
色を付けておいて下さい。

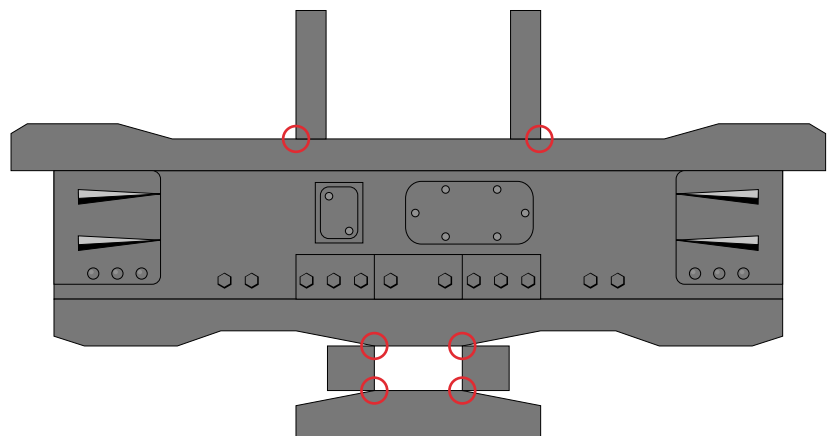

リアパネル取り付け

車体後部

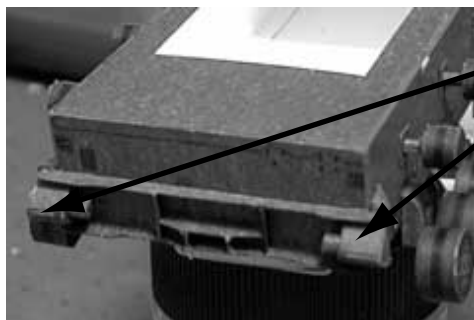
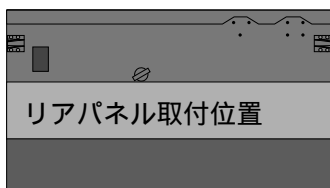

A-50(A-53)

A-51(A-52)

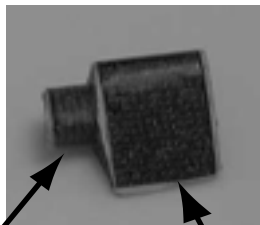

誘導輪の取り付け

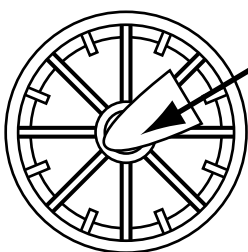

A-56

2つ折りにして制作します。
誘導輪への取り付けは
図のように少し斜めにして
本体に取り付けます。

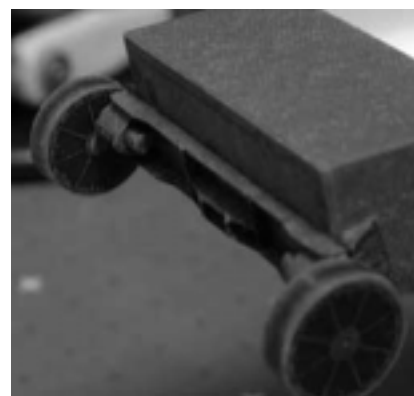

キャタピラの制作

C-1

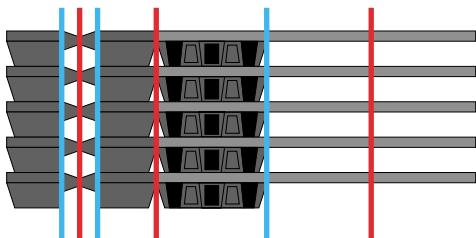

— 山折り
— 谷折り

非常に細かいうえに単調な作業の繰り返しです。作業量も多いので
疲れすぎないように休みを適度にとって作業して下さい。

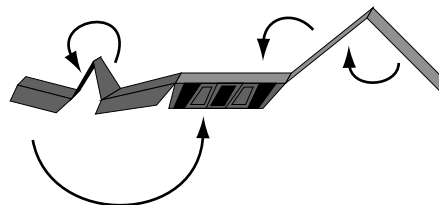

キャタピラの取り付け

右図を参考に左右とも
キャタピラを取り付けて下さい。

上部転輪に合わせてキャタピラを
弛ませるといい感じになります。



マッドフラップの取り付け

A-23 A-24

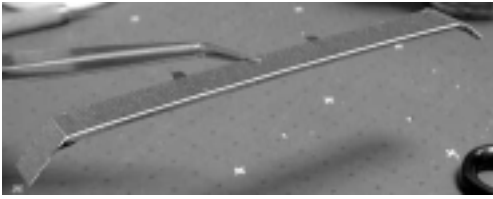

折り曲げ組み立てて右図のように車体に取り付けて下さい。

マッドフラップ取り付け用の穴に合わせて取り付けます。

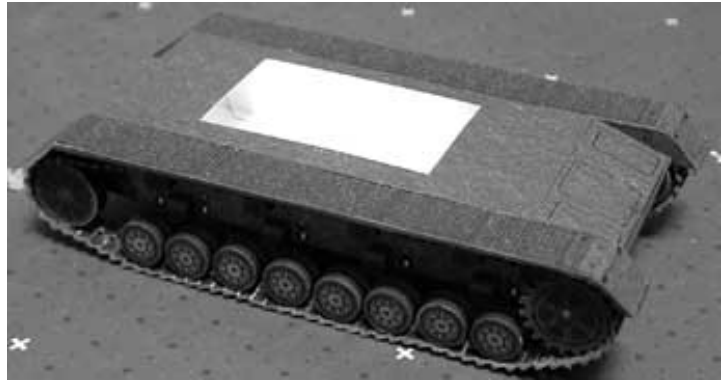

上部車体の組立

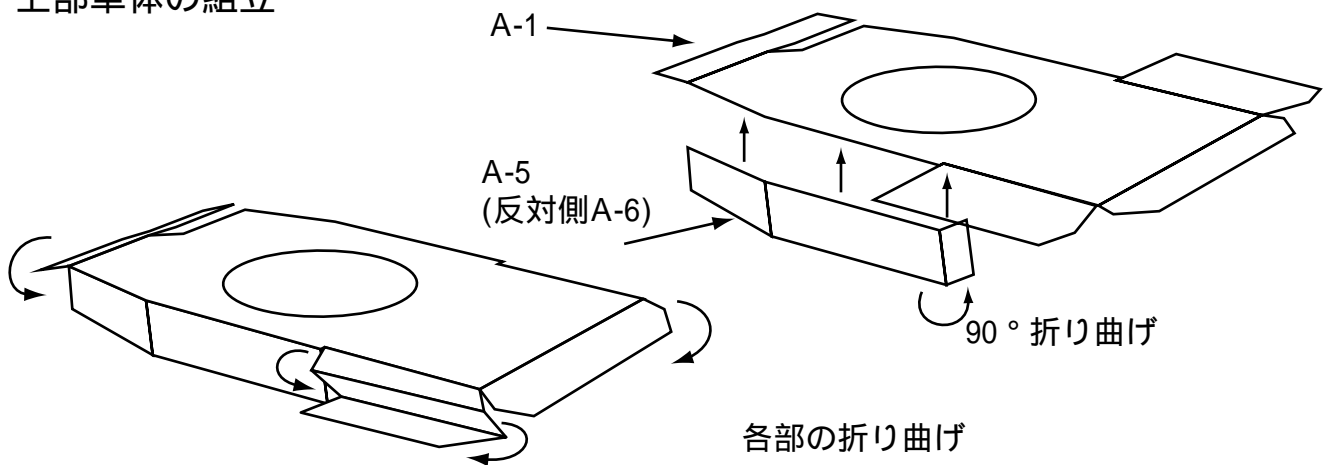

上部車体取り付け

右図のように車体に対して取り付けを行います。

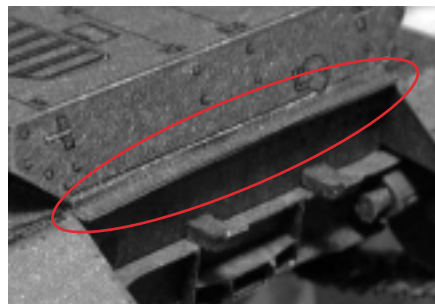
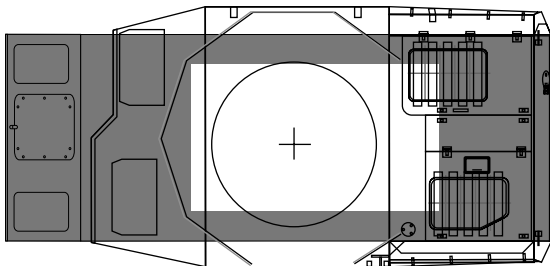

A-32

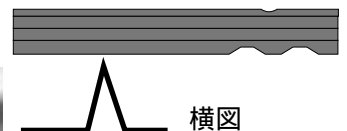

横図

横図のように折り曲げて右図の赤丸の位置取付ける

砲塔の組立

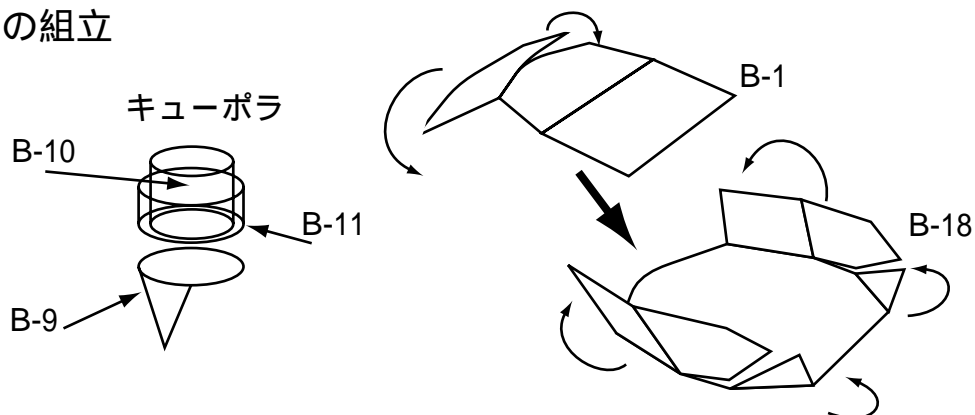

砲身部制作

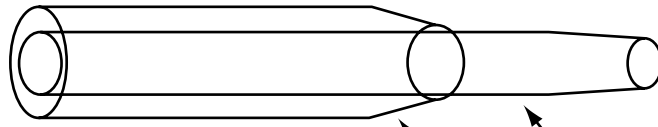

B-7をB-8に突き通し
底面で位置を合わせる

余白などを切った物を砲身に
巻き付けて砲身を固定する。
B-12に接着剤がつかないように
工作すると砲身を上下に
動かせるようになる。

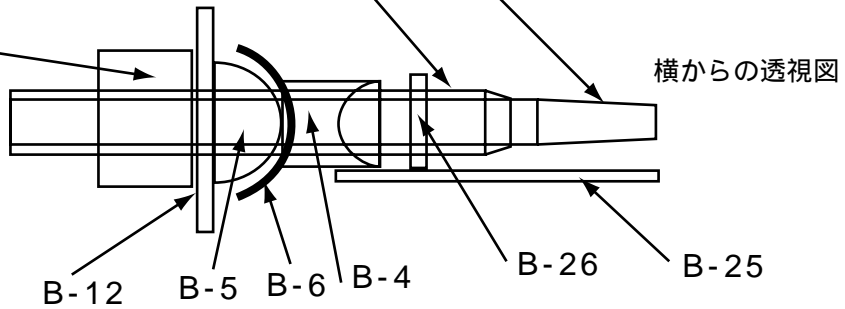

横からの透視図

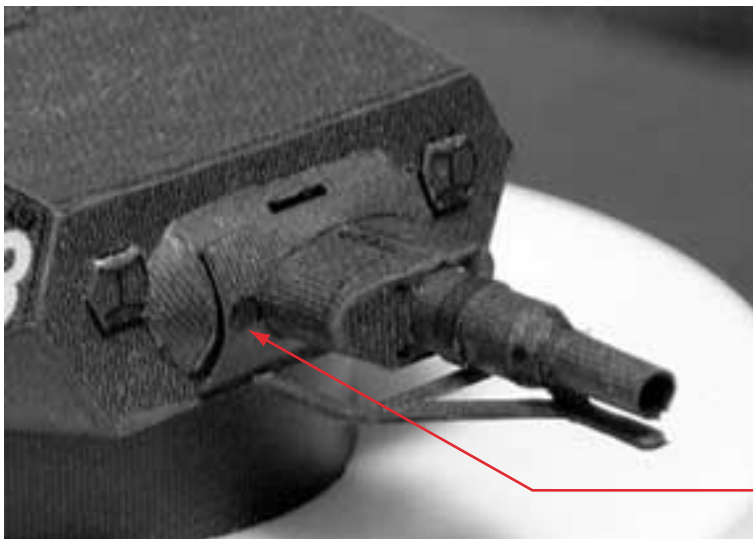

写真を参考にして下さい。

砲同軸機関砲
下図を切り取って丸めて作って下さい。



砲塔後部道具箱組立

状況や年式によって装備がまちまちです。お好みで組み立て装備させて下さい。

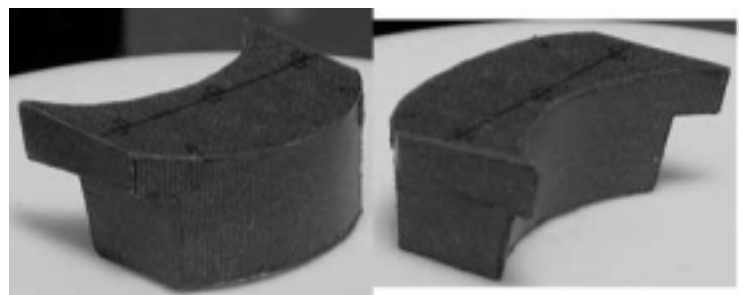
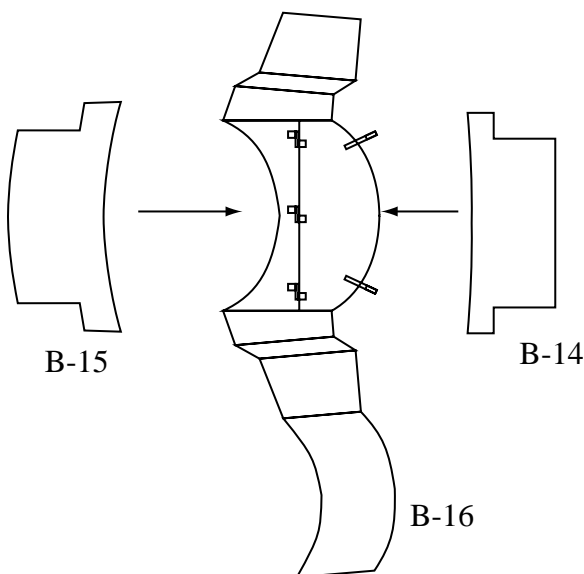

砲塔完成

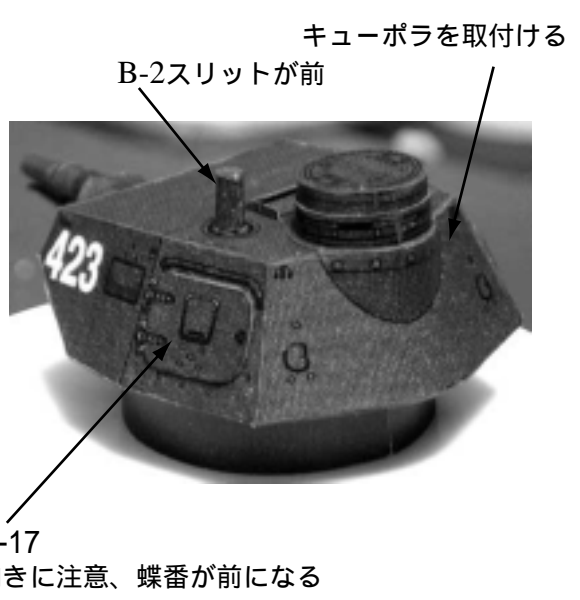
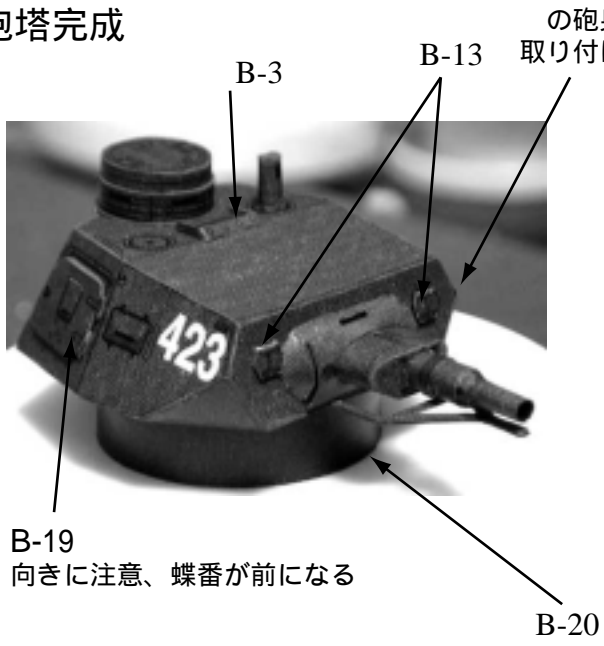

リアパネルマフラー部の組立

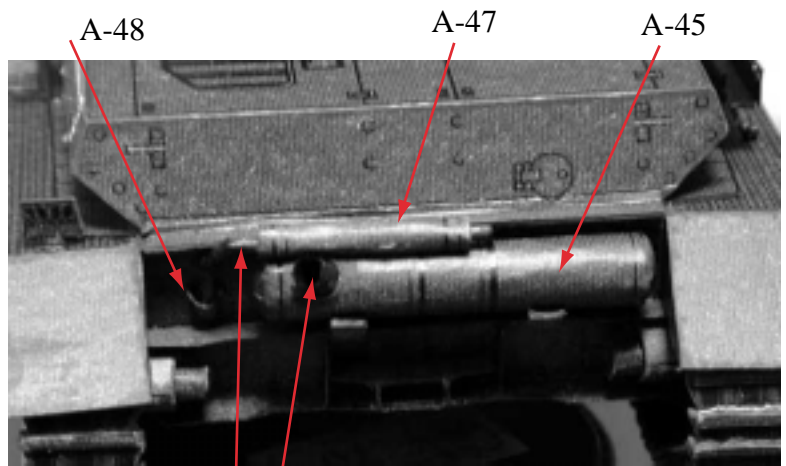
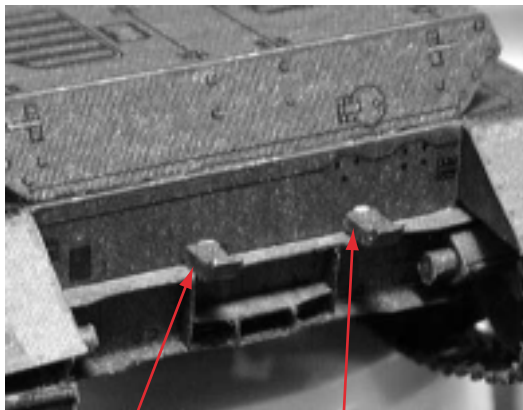

砲塔旋回用マフラーパイプ
下部品を切り取って作る

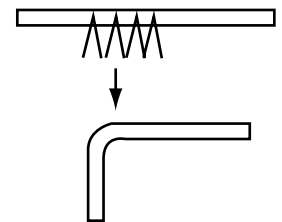

パイプ状に丸めて途中に切り込みを入れ
なめらかに曲げる

フロント部品の取り付け

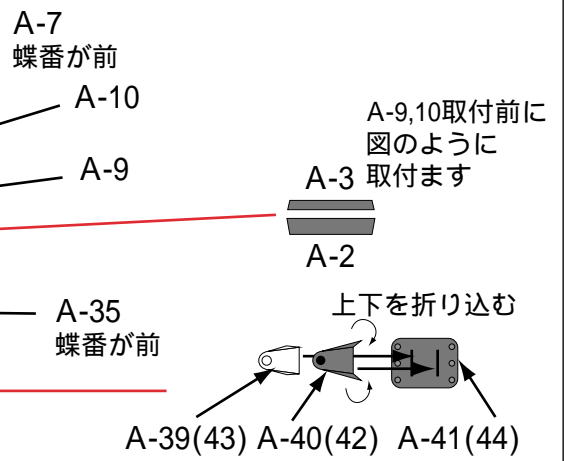
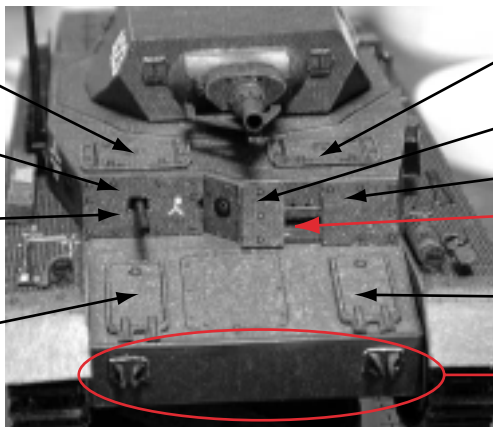
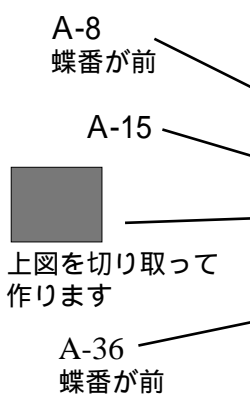

車体右側部品取付

・ノテックライト

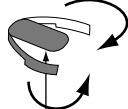

A-13
・ライト A-11

・消火器
A-14

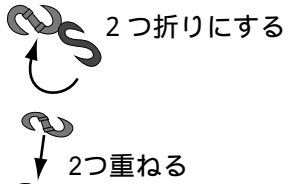

A-16 A-26 A-29 A-4

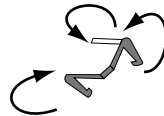

A-31 A-30

2つ折りにする

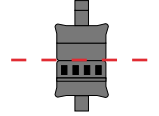

A-37 A-22

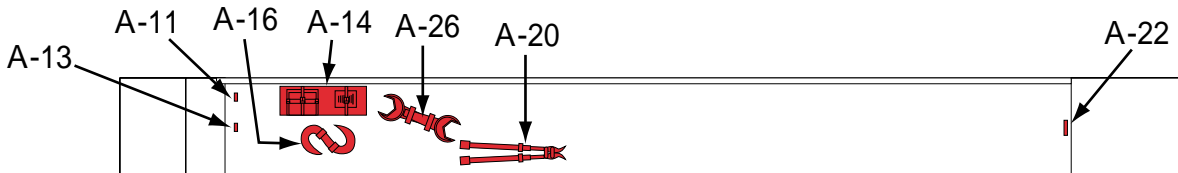

車体左側部品取付

・アンテナケース
図のように折り曲げ
2重に張り合わせる

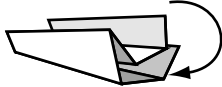

A-21

・バール
2つ折りにする

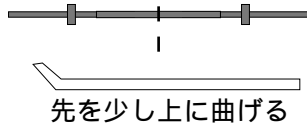

先を少し上に曲げる
A-28

・アンテナ
A-18

・スコップ
先を少し丸めると
感じが出る
A-17

・エンジン起動用クランク
A-19

・ジャッキ
A-25

・斧
A-27

・ライト
A-12

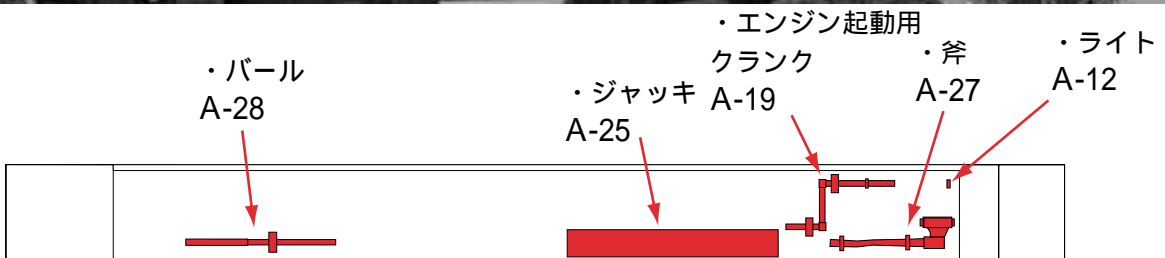
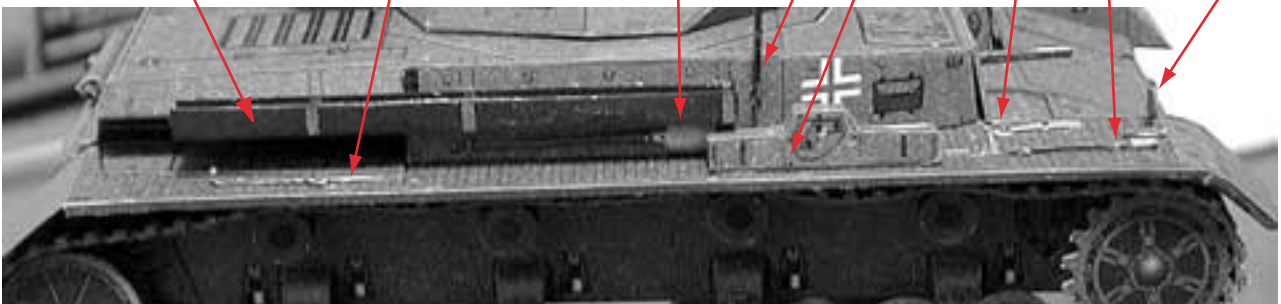

完成



-icm--のHPには他にも多くの写真をアップしてあります。
ぜひご参考にいらして下さい。

-icm-- papermodelling
<http://www.pluto.dti.ne.jp/naka/>

内容及び画像の無断転載はご遠慮下さい。
お問い合わせは
naka@pluto.dti.ne.jp

copyright 2001 -icm--(naka)