

キヤノン ワールドペーパークラフト 豆知識ブック

世界の建造物シリーズ アメリカ 自由の女神

自由の女神は友好のしるしとしてアメリカの独立100周年を祝いフランス国民から贈られました。右手には自由の松明、左手には独立宣言書、王冠は啓発と自由が七つの大陸と海に広がる願いを表しています。像内部の骨組みは、エッフェル塔の設計者ギュスタヴ・エッフェルの設計です。



*上の枠を切り抜きましょう。他のペーパークラフトのページも集めると、豆知識ブックが出来ます。

つくりかた

1枚目から4枚目までをプリントアウトして、各パーツを切取線で切り抜き、山折線と谷折線を折ります。

1. 頭をつくる

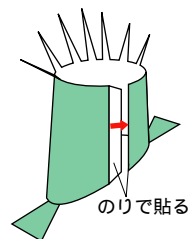

2. 手をつくる

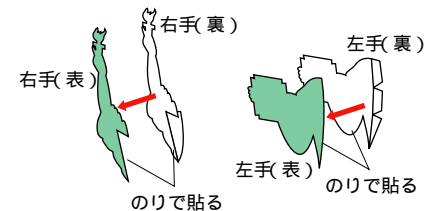

3. 女神像をつくる

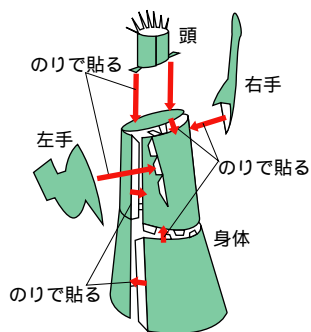

4. 台座をつくる-1

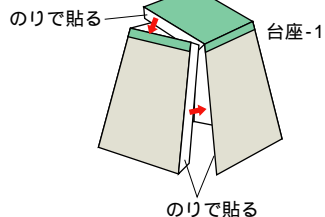
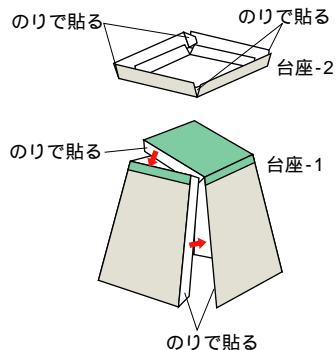

5. 台座をつくる-2

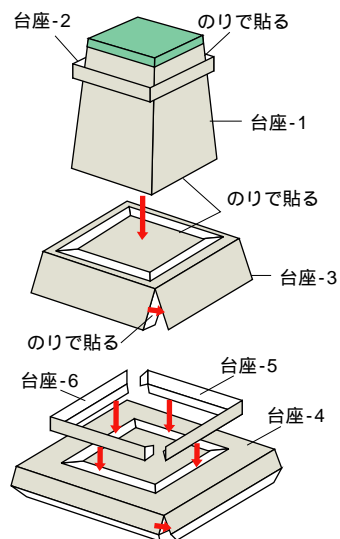

6. 全体の組立

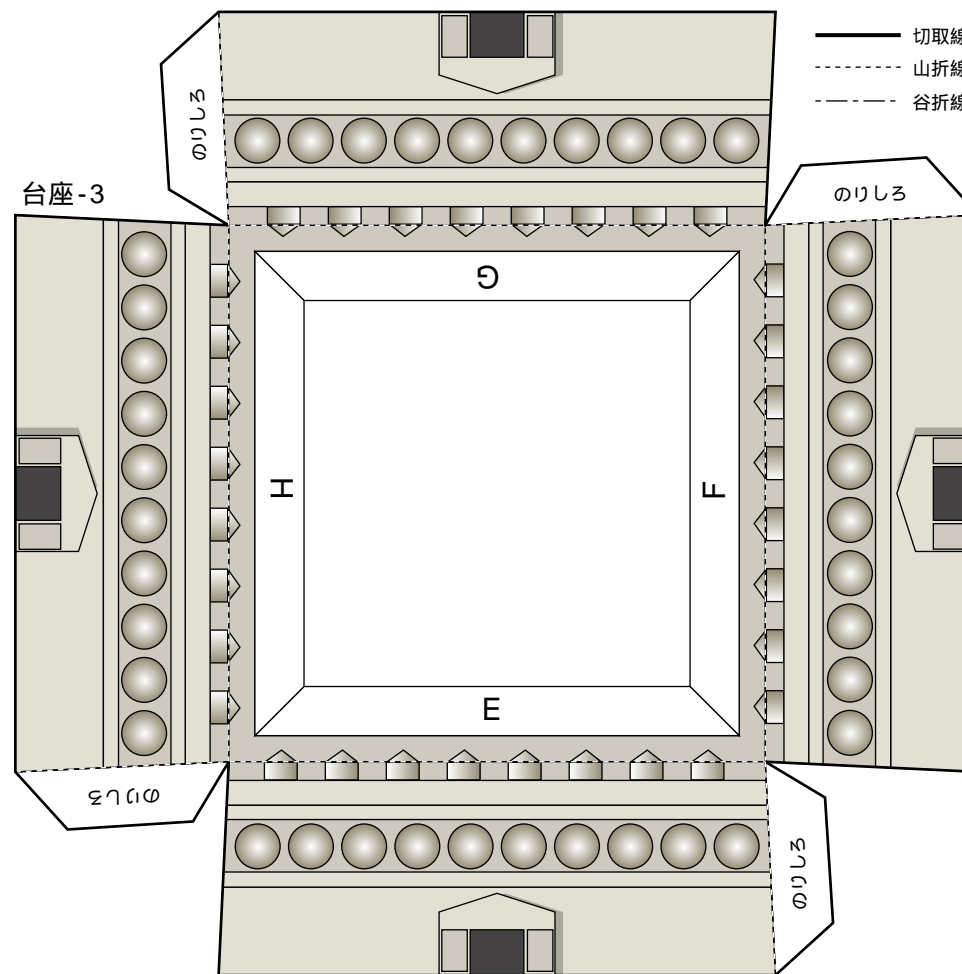
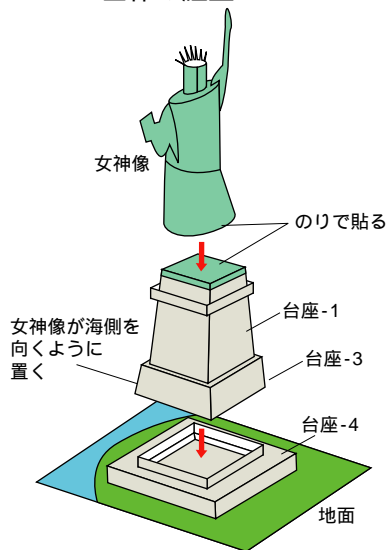

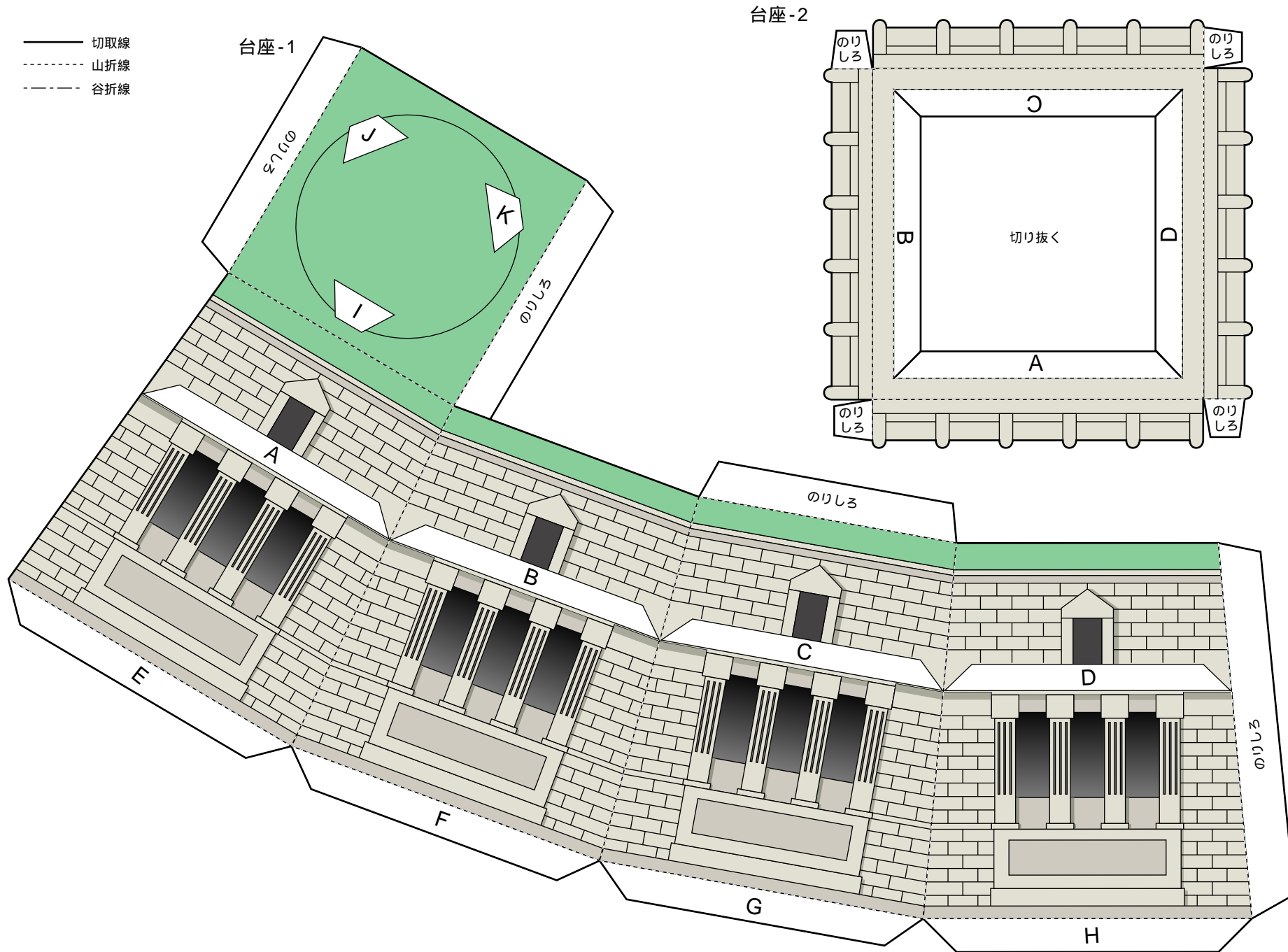

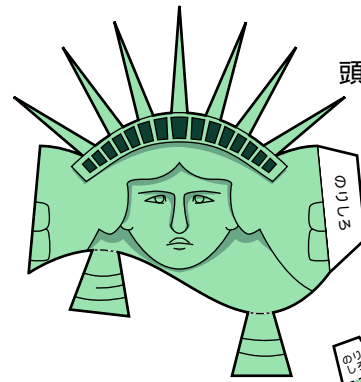
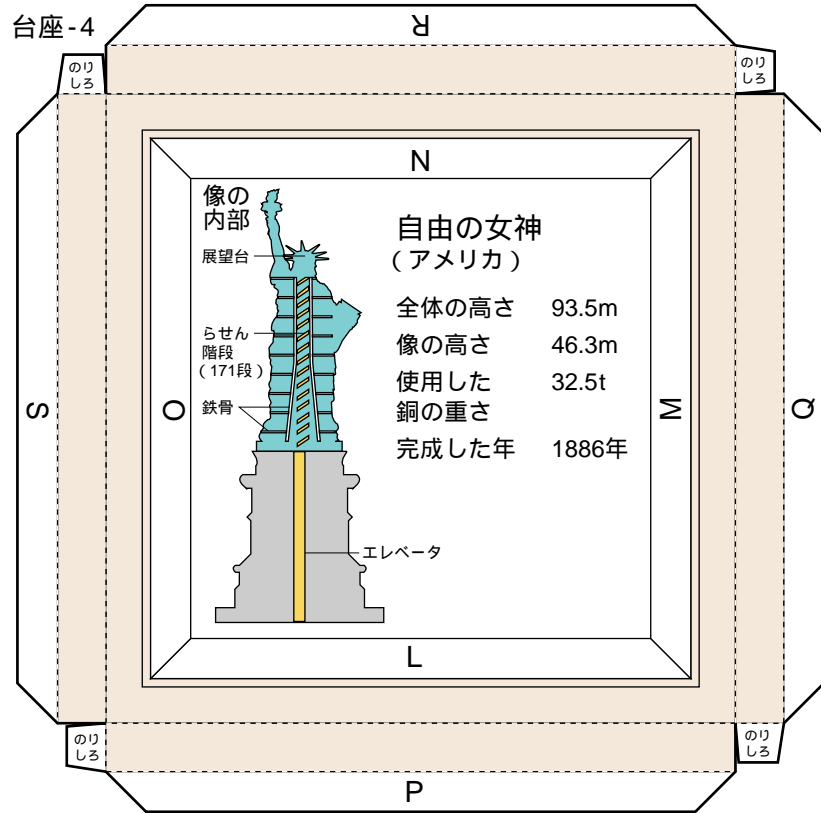

—— 切取線
 - - - 山折線
 - · - 谷折線

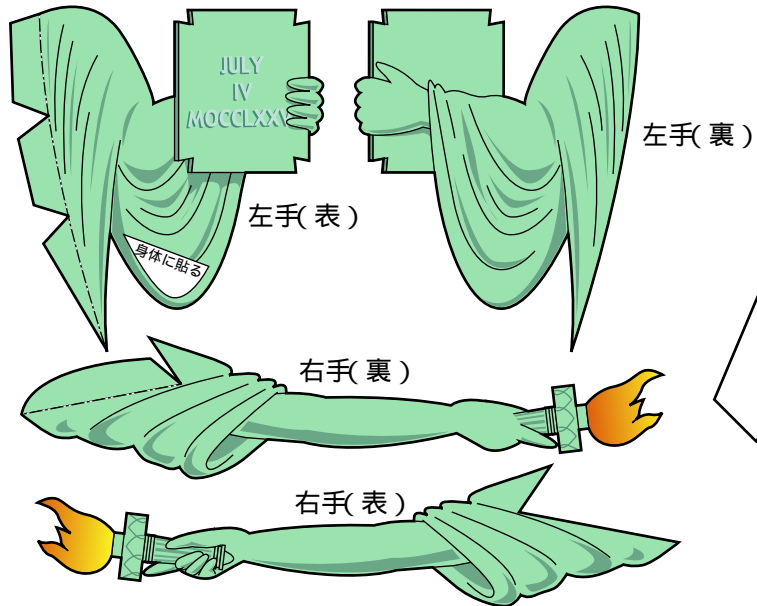
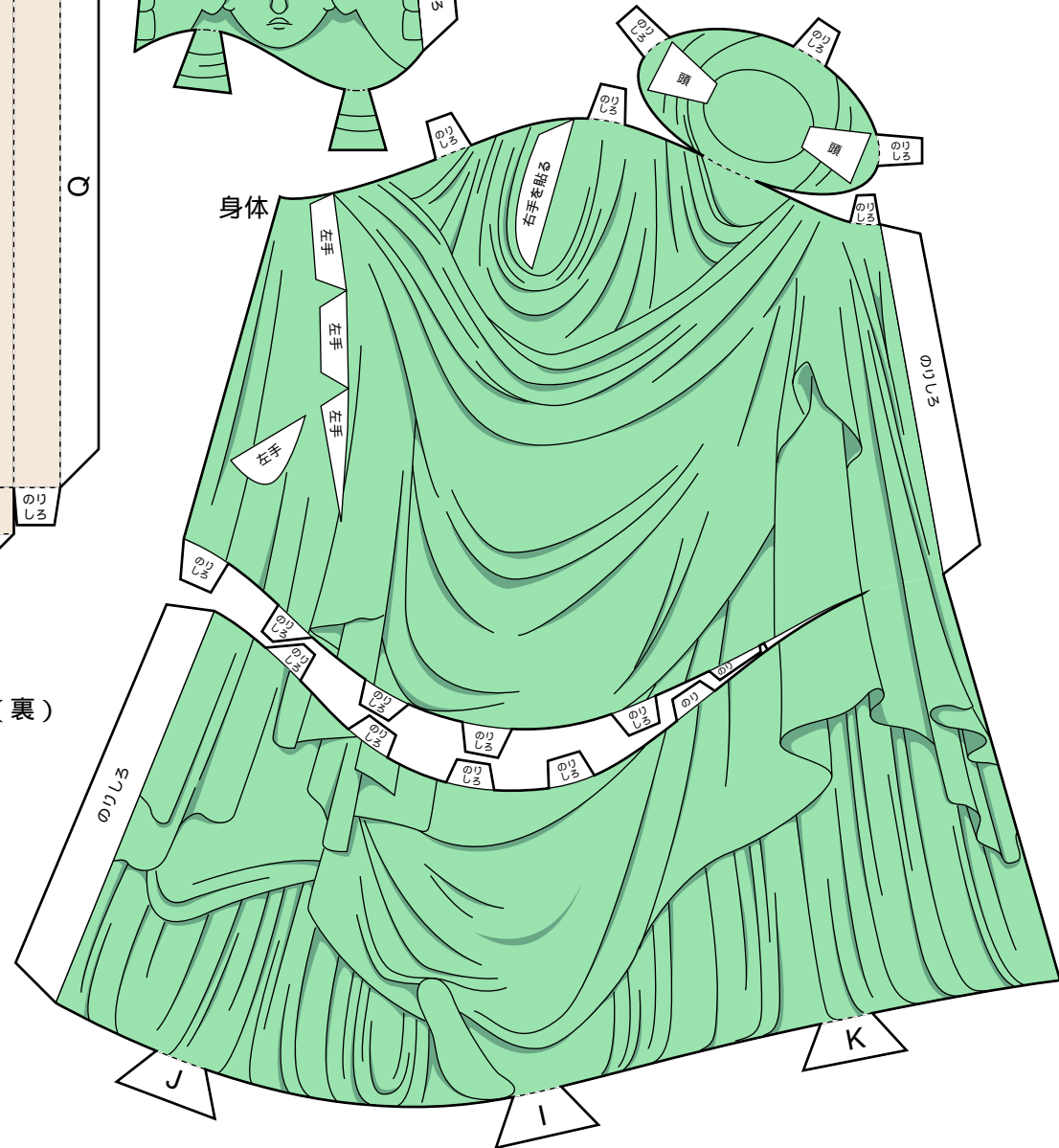

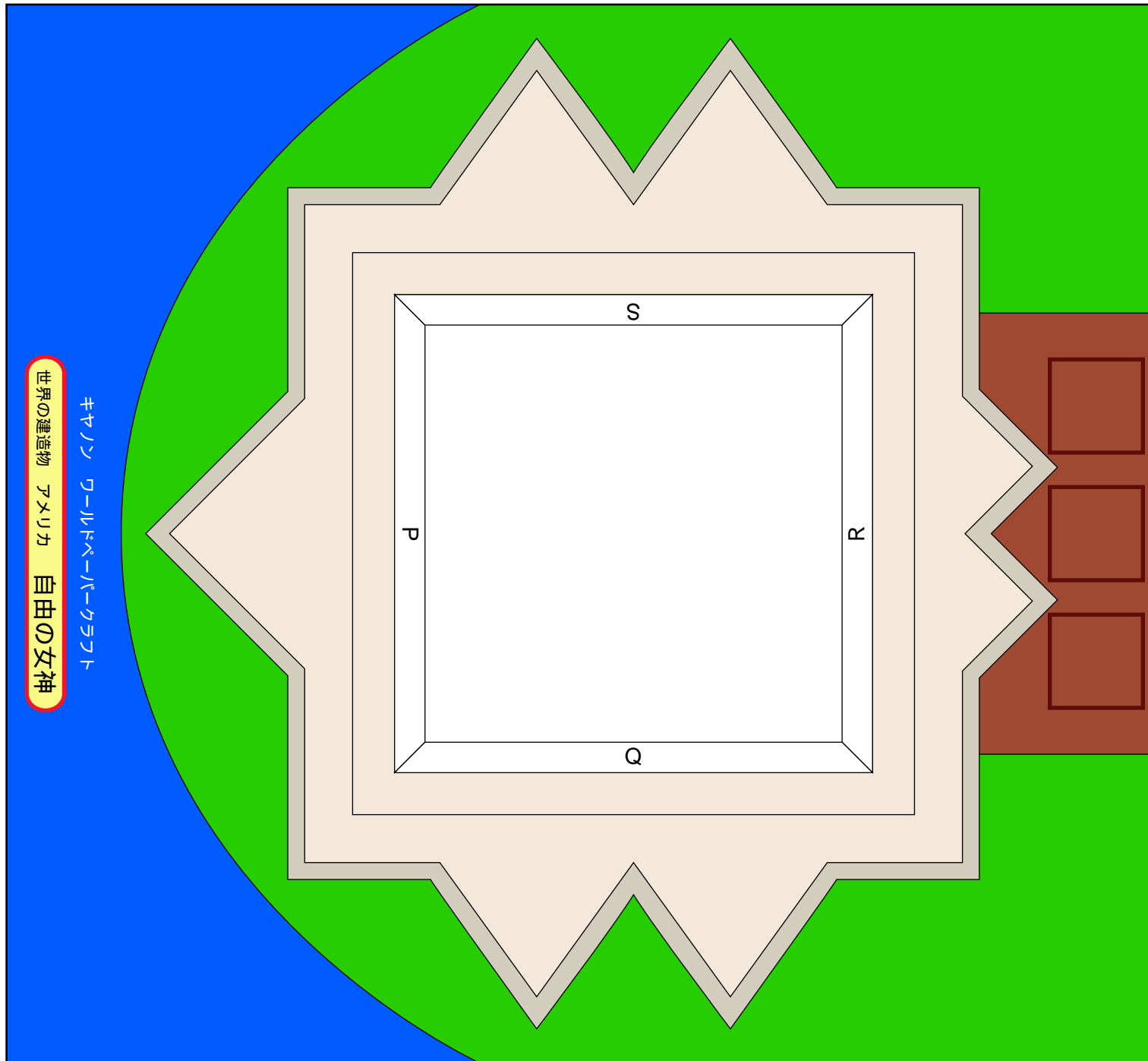

世界の建造物 アメリカ 自由の女神

ワールドペーパークラフト

地面

台座-5

台座-6

