

キヤノン ワールドペーパークラフト 豆知識ブック

世界の建造物シリーズ インド タージ・マハール

タージ・マハールは、ムガル帝国の皇帝シャール・ジャハーンが亡き王妃の廟墓として、20年の歳月を費やして建立したものです。完璧な対象性を見せるこのイスラム廟は、今日では世界で最も美しい建築の一つとされています。

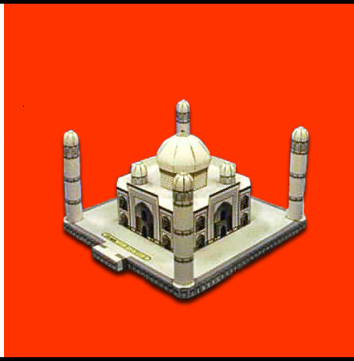

*上の枠を切り抜きましょう。他のペーパークラフトのページを集めると、豆知識ブックが出来ます。

作りかた

1枚目から4枚目までをプリントアウトして、各パーツを切取線で切り抜き、山折線と谷折線を折ります。

1. ドーム1をつくる

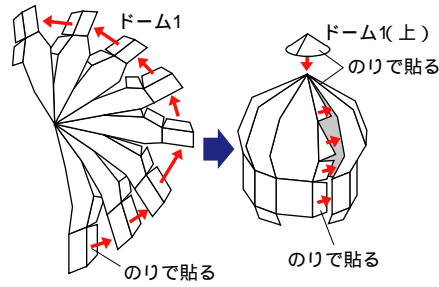

2. ドーム2~5及び
ミナレット(上部)1~4をつくる

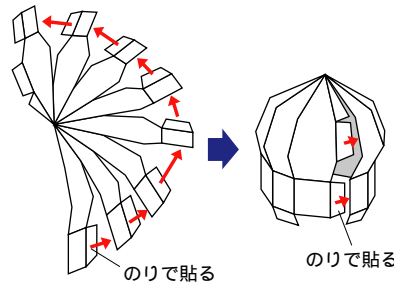

3. ミナレットをつくる

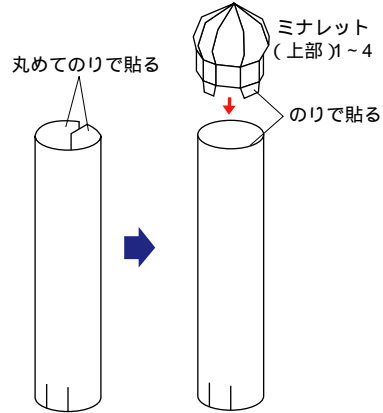

4. 本体をつくる

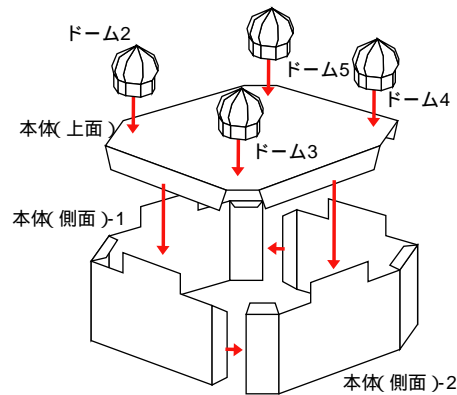

5. 台をつくる

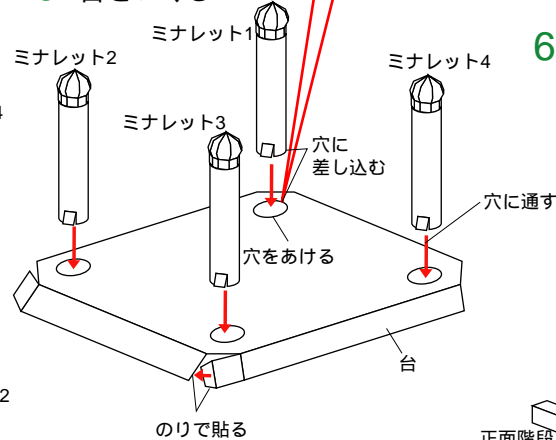

6. 全体の組み立て

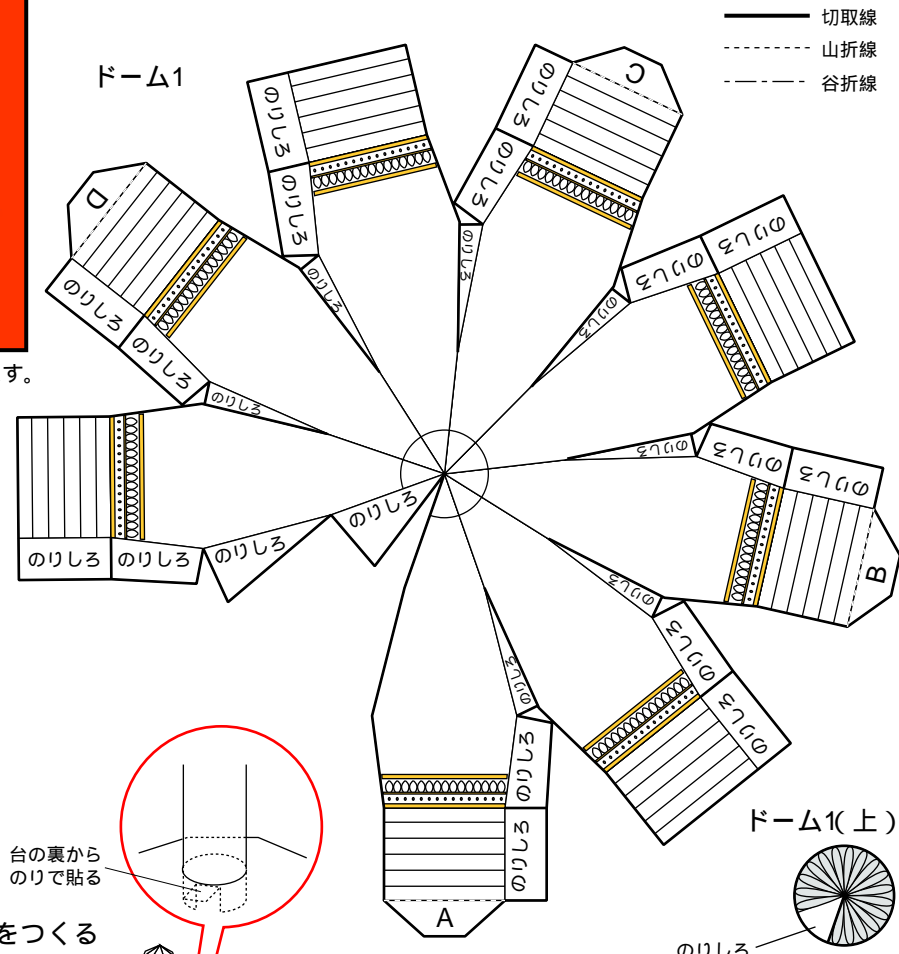
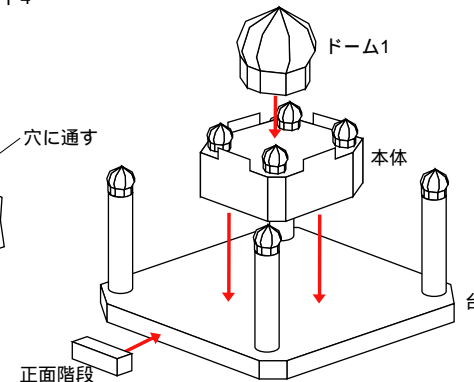

ミナレット(側面)1~4

本体(側面)-1

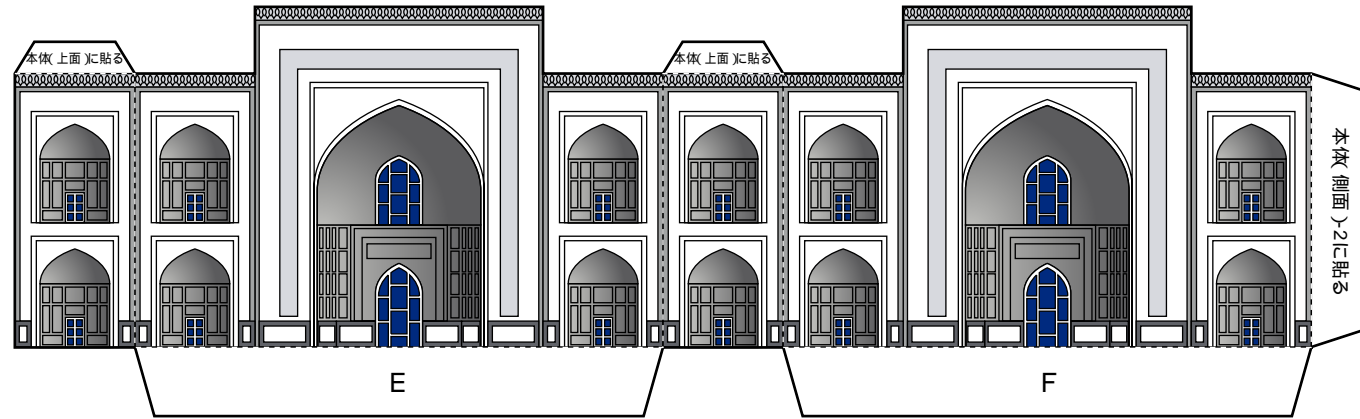

- 切取線
- - - - 山折線
- · - · 谷折線

正面階段

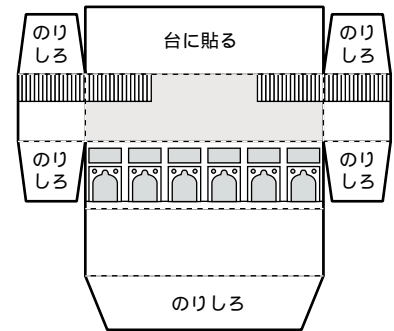

本体(側面)-2

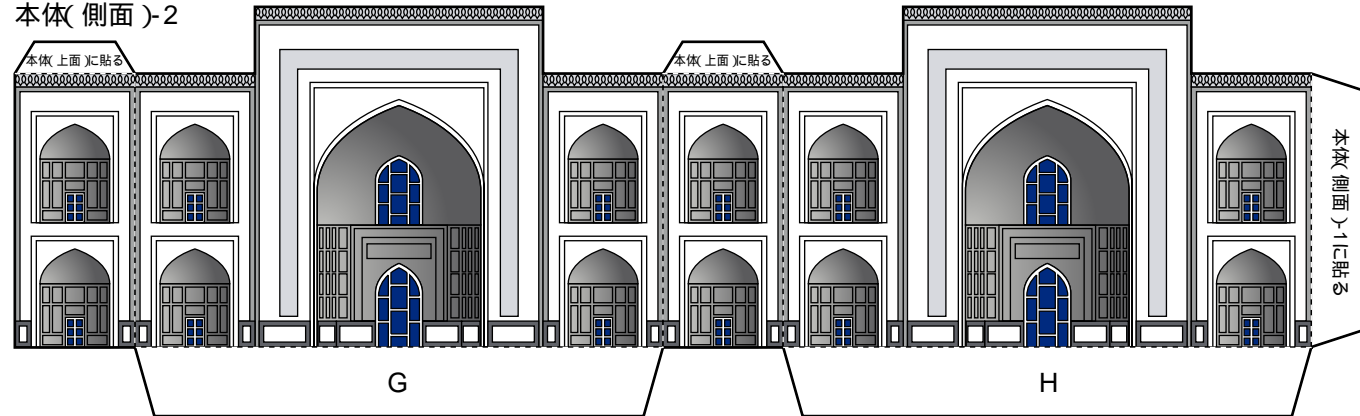

ドーム-2

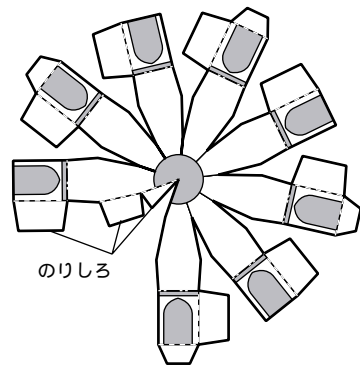

ドーム-3

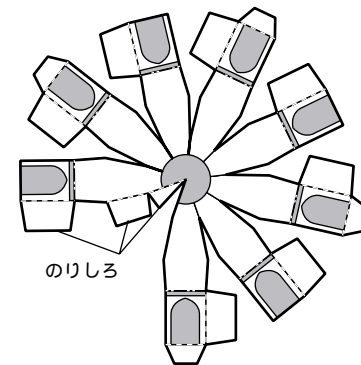

ドーム-4

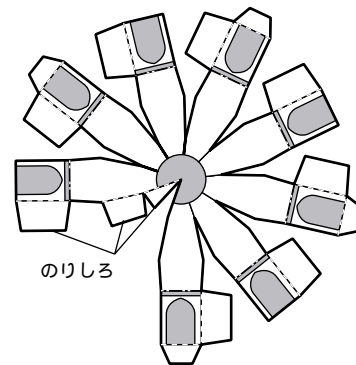

ドーム-5

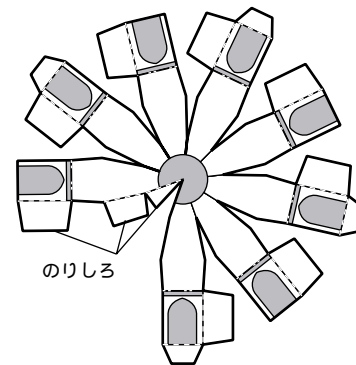

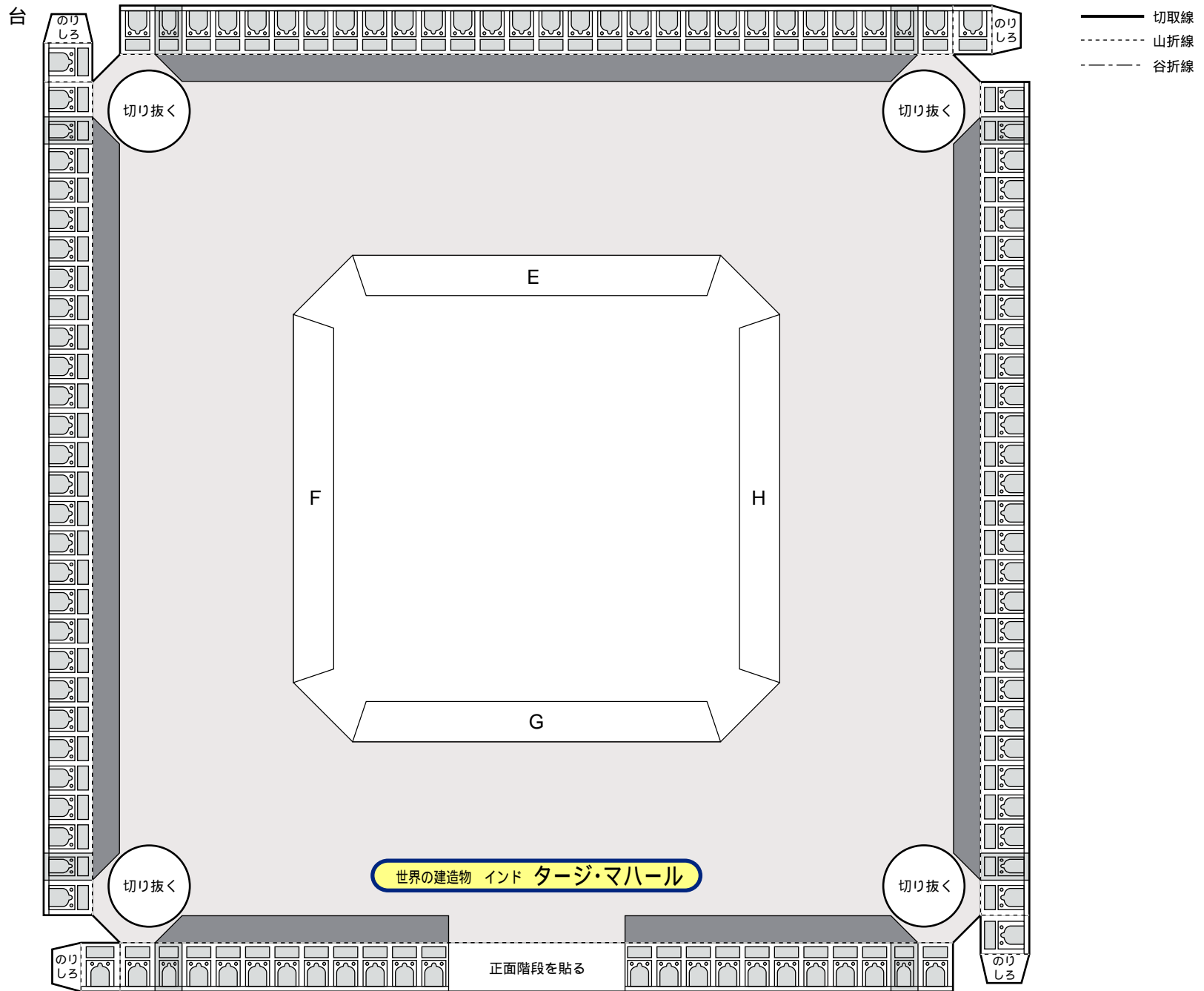

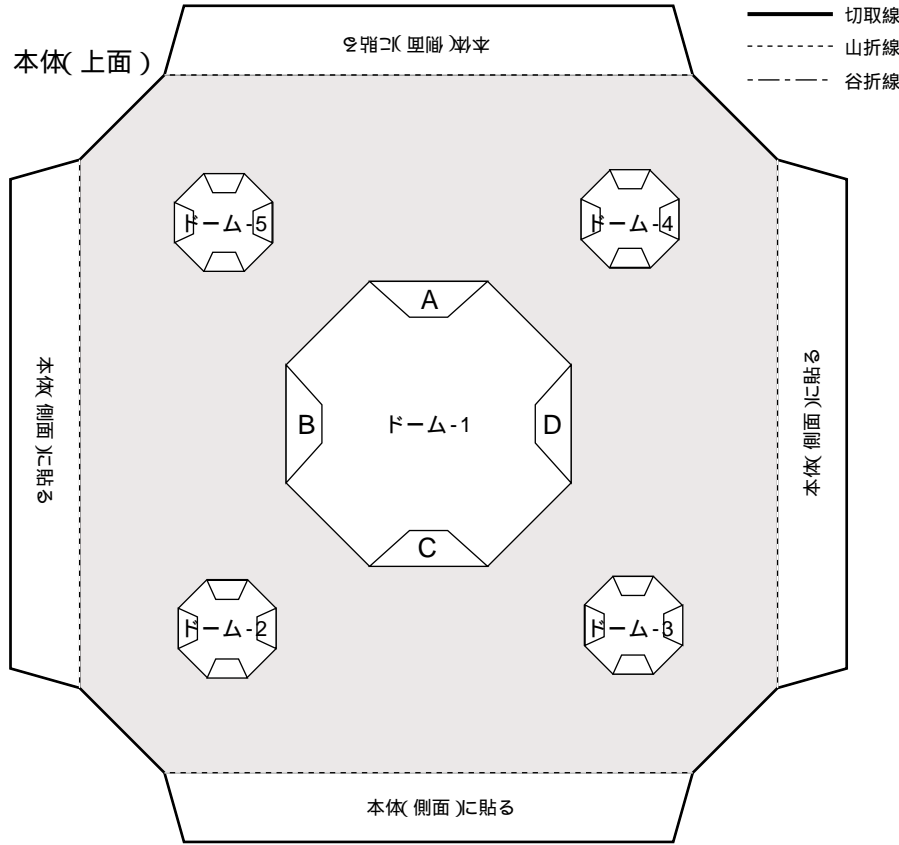

ミナレット(上部)-1

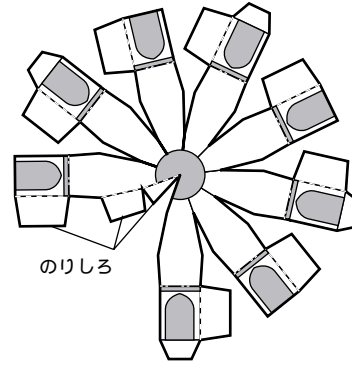

ミナレット(上部)-2

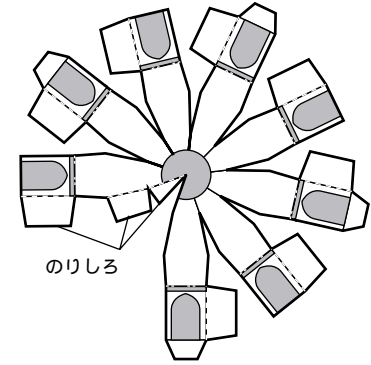

ミナレット(上部)-3

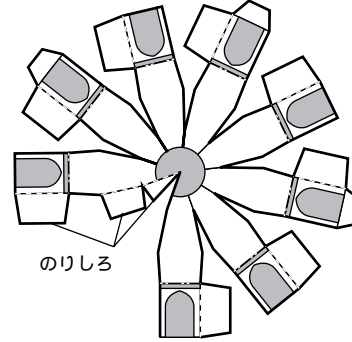

ミナレット(上部)-4

